

SURTEK

TRANSPALETAS HIDRÁULICAS

PALLET TRUCKS



TRH5

TRHB15

TRHD15

TRHL35

TRHLI2

MANUAL DE USUARIO Y
GARANTÍA.
USER'S MANUAL AND WARRANTY



ATENCIÓN: lea, entienda y siga las instrucciones de seguridad contenidas en este manual antes de operar esta herramienta.

WARNING: read, understand and follow the safety rules in this manual, before operating this tool.

E S P A Ñ O L

E N G L I S H

CONTENIDO

Normas generales de seguridad	3
Seguridad personal	3
Características	3
· Especificaciones técnicas	3
Instrucciones de operación	4
Mantenimiento	5
Solucionador de problemas	5
Garantía	12

CONTENT

General safety rules	7
Personal safety	7
Features	7
· Technical data	7
Operation instructions	8
Maintenance	9
Troubleshooting	9
Warranty policy	12

SÍMBOLOS



PELIGRO, ADVERTENCIA, PRECAUCIÓN:
Indica un riesgo personal o la posibilidad de un daño.



Herramientas tipo II: doble aislamiento, protege las herramientas eléctricas.



Lea el manual de usuario: lea las instrucciones contenidas en este manual.

SYMBOLS

DANGER, CAUTION, WARNING: indicates risk of personal injury and/or the possibility of damage.

Type II power tools: indicates double insulation.

Read the user manual: read all the instructions in this manual.

NORMAS GENERALES DE SEGURIDAD

Su transpaleta está fabricada en acero de alta calidad y esta diseñada para la elevación horizontal y transporte de cargas en un plataforma o contenedor estandarizado en una base nivelada y fija.

1. Los paquetes de residuos deben clasificarse y colocarse en recipientes sólidos de basura acorde al material, ser recolectados por la oficina de protección al ambiente local. Para evitar la contaminación, está prohibido tirar los desechos al azar.
2. Para evitar fugas durante el uso del producto, el usuario debe preparar algún material absorbente (restos de madera o paños secos) para absorber fugas de aceite en tiempo. Para evitar daños secundarios al medio ambiente, los materiales absorbentes usados deben entregarse a un departamento especial en los términos de las autoridades locales.

Nota: toda la información reportada aquí esta basada en la información disponible al momento de la impresión. Nos reservamos los derechos para modificar nuestro propio producto en cualquier momento sin previo aviso ni responsabilidad por cualquier sanción. Por lo tanto, se sugiere verificar siempre posible actualizaciones y cambios.

⚠ ADVERTENCIA: lea todas las advertencias de seguridad y todas las instrucciones. La omisión de alguna de las advertencias e instrucciones que se enlistan a continuación puede dar como resultado un choque eléctrico, fuego y/o un daños serios. **CONSERVE TODAS LAS ADVERTENCIAS Y TODAS LAS INSTRUCCIONES.**

Mantenga alejados a los niños y curiosos mientras maneja una herramienta. Las distracciones pueden causarle la pérdida del control.

SEGURIDAD PERSONAL



1. El operador debe leer todas las señales de precaución e instrucciones de este manual y de la transpaleta antes de usarla.
2. No usar en un terreno inclinado.
3. No operar la transpaleta a menos que se este familiarizado con ella y haya tenido entrenamiento o autorización para hacerlo
4. No usar la transpaleta a menos que se hayan revisado estas condiciones. Tener una especial atención para las ruedas o rodillos,

la unidad del maneral, las unidad de Barra de empuje y la palanca de control.

5. Para jalar la transpaleta, siempre cloque la palanca de control en la posición manejar. Esto facilita mover el maneral y despresurizar la sección de la bomba del sistema hidráulico. Esto preserva los sellos hidráulicos y los componentes de las válvulas. Se puede esperar una larga vida útil.
6. No subir a ninguna persona a la transpaleta.
7. Es mejor que el operador use guantes para protección laboral.
8. Cuando los bienes sean transportados, las personas deben mantenerse lejos de las Barras de empuje a una distancia de 600mm
9. No cargar bienes como en la fig 5/B.
10. No cargar la transpaleta por encima de su máxima capacidad.
11. En lugares o condiciones especiales, el operador debe ser cuidadoso al operar la transpaleta.

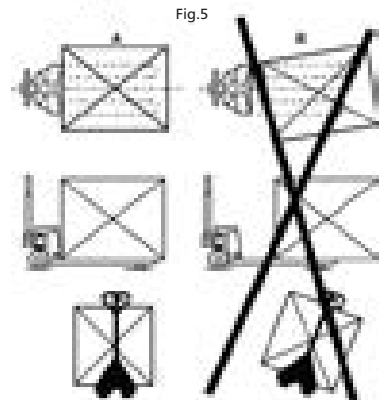
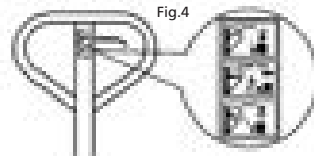

CARACTERÍSTICAS

CONOZCA SU HERRAMIENTA

Antes de intentar usar este producto, familiarícese con todas sus características de operación y requerimientos de seguridad.

ESPECIFICACIONES TÉCNICAS

TRH5	
CAPACIDAD	5 t
ANCHO TOTAL	68,5 cm
DISTANCIA ENTRE BRAZOS	36,5 cm
ANCHO DE BRAZOS	18 cm
LONGITUD DE BRAZOS	122 cm
ALTURA TOTAL	123 cm
ALTURA DE ESTRUCTURA	42,1 cm
ALTURA MÍNIMA DE ELEVACIÓN	7,5 cm
ALTURA MÁXIMA DE ELEVACIÓN	18,5 cm
DIÁMETRO DE RUEDA	18 cm
DIÁMETRO DE RODILLOS	8 cm

TRHB15	
CAPACIDAD	1,5 t
ANCHO TOTAL	54 cm
DISTANCIA ENTRE BRAZOS	22 cm
ANCHO DE BRAZOS	16 cm
LONGITUD DE BRAZOS	115 cm
ALTURA TOTAL	123 cm
ALTURA DE ESTRUCTURA	42,1 cm
ALTURA MÍNIMA DE ELEVACIÓN	5,1 cm
ALTURA MÁXIMA DE ELEVACIÓN	16,5 cm
DIÁMETRO DE RUEDA	18 cm
DIÁMETRO DE RODILLOS	5,8 cm

TRHD15	
CAPACIDAD	1,5 t
ANCHO TOTAL	68,5 cm
DISTANCIA ENTRE BRAZOS	36,5 cm
ANCHO DE BRAZOS	16 cm
LONGITUD DE BRAZOS	122 cm
ALTURA TOTAL	123 cm
ALTURA DE ESTRUCTURA	35,5 cm
ALTURA MÍNIMA DE ELEVACIÓN	8,5 cm
ALTURA MÁXIMA DE ELEVACIÓN	21 cm
DIÁMETRO DE RUEDA	20 cm
DIÁMETRO DE RODILLOS	6,5 cm

TRHL35	
CAPACIDAD	3,5 t
ANCHO TOTAL	68,5 cm
DISTANCIA ENTRE BRAZOS	36,5 cm
ANCHO DE BRAZOS	16 cm
LONGITUD DE BRAZOS	180 cm
ALTURA TOTAL	123 cm
ALTURA DE ESTRUCTURA	35,5 cm
ALTURA MÍNIMA DE ELEVACIÓN	8,5 cm
ALTURA MÁXIMA DE ELEVACIÓN	20 cm
DIÁMETRO DE RUEDA	20 cm
DIÁMETRO DE RODILLOS	8 cm

TRHL2	
CAPACIDAD	2 t
ANCHO TOTAL	68,5 cm
DISTANCIA ENTRE BRAZOS	36,5 cm
ANCHO DE BRAZOS	16 cm
LONGITUD DE BRAZOS	122 cm
ALTURA TOTAL	123 cm
ALTURA DE ESTRUCTURA	42,1 cm
ALTURA MÍNIMA DE ELEVACIÓN	7,5 cm
ALTURA MÁXIMA DE ELEVACIÓN	19 cm
DIÁMETRO DE RUEDA	18 cm
DIÁMETRO DE RODILLOS	7,3 cm

INSTRUCCIONES DE OPERACIÓN

FIJACIÓN DEL MANERAL A LA UNIDAD DE BOMBA

Si usted compro una caja de madera de transpaleta, se requiere algún montaje. Ciertamente, usted necesita algunas herramientas, martillo, un alicate, una llave, etc. Y algunas partes, un eje con orificio , dos Perno elásticos (Tenga en cuenta que uno esta en el eje), esas partes son puestas en una bolsa plástica, la cual se coloca dentro del maneral.

Nota: el numero de barra de tiro y bomba debe ser el mismo.



Fig.1

1. MANERAL.
2. PERNO.
3. EJE CON ORIFICIO.
4. ALFILER ELÁSTICO.
5. CUADRO DE BARRA DE EMPUJE.

Quando coloque en maneral, es mejor estar en cuclillas detrás de la transpaleta. Entonces:

En el maneral de esta transpaleta, tu puedes encontrar la palanca de control el cual puede estar ajustado en tres posiciones:

1. Inserte el maneral dentro del pistón de la bomba, luego utilice el martillo para insertar el eje con orificio dentro de la bomba hidráulica y la barra de tiro de derecha a izquierda. (Ver la fig. 2).

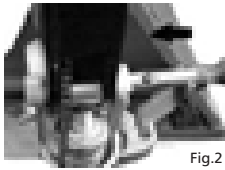

Fig.2

2. Deje la palanca de control en la posición "BAJAR", entonces pase la tuerca de ajuste, el perno de ajuste, y la cadena a través del orificio del eje con su mano (ver la fig. 3).

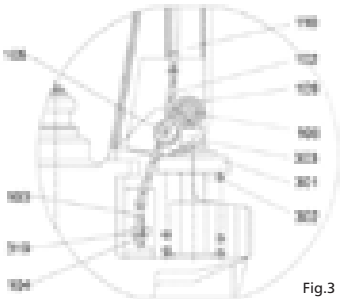

Fig.3

3. Presione el maneral hacia abajo, quite el alfiler (#2) (ver la Fig. 1)
4. Deje la palanca de control en posición "LEVANTAR", entonces eleve la placa de palanca con el alfiler (#2) e inserte el perno de ajuste dentro de la ranura frontal de la placa de palanca, tome en cuenta mantener la tuerca de ajuste en la parte inferior de la placa de palanca.
5. Use el martillo para golpear ligeramente el otro alfiler elástico dentro del eje con orificio. El maneral ahora esta ensamblado con la bomba.

AJUSTE DE FUNCIONES

Levantar: palanca abajo.

Manejar: palanca en la posición central.

Bajar: palanca arriba, la palanca regresa a la posición de manejar cuando se suelta. (Fig.4)

1. Si las Barras de empuje se elevan mientras bombea en la posición "MANEJAR", gire la tuerca de ajuste en el perno de ajuste o el tornillo en sentido horario hasta que la acción de bombeo no eleve las Barras de empuje y la función "MANEJAR" funcione correctamente.
2. Si las Barras de empuje descienden mientras bombea en la posición "MANEJAR", gire la tuerca o el tornillo en sentido contrario a las

manecillas del reloj hasta que las Barras de empuje no desciendan.

3. Si las Barras de empuje no decienten cuando la palanca de control esta en la posición "BAJAR" gire la tuerca o el tornillo en sentido de las manecillas del reloj acorde a el punto 1 y 2, debe estar seguro que la tuerca y el tornillo esta en la correcta posición.
4. Si las Barras de empuje no se elevan mientras bombea en la posición "LEVANTAR", gire la tuerca (104) ó el tornillo en sentido contrario a las manecillas del reloj hasta que las Barras de empuje se eleven mientras bombea en la posición "LEVANTAR". Entonces, verifique las posiciones "BAJAR" y "MANEJAR" acorde a el punto 1, 2 y 3.

MANTENIMIENTO

La transpaleta es libre de mantenimiento en gran medida.

1. **Aceite:** por favor revisar los niveles de aceite cada seis meses. El aceite puede ser aceite hidráulico: iso vg32, esta viscosidad puede ser 30cst en 40°, el volumen total es aproximadamente de 0.4lts.
2. **Retirar el aire:** el aire puede entrar al aceite hidráulico debido al transporte o la bomba en posición arriba. Esto puede causar que las barras de empuje no eleven mientras se bombea en la posición "levantar". El aire puede ser removido de la siguiente manera: suelta la palanca de control en la posición "bajar", después mueve el maneral hacia arriba y abajo en repetidas ocasiones.
3. **Revisión y mantenimiento diario:** la revisión diaria de la transpaleta puede limitar en gran medida el desgaste. Se debe poner especial atención en las ruedas, los ejes, las roscas, paños, etc. Pueden bloquear las ruedas. Las barras de empuje deben estar vacías y en la posición mas baja cuando el trabajo finalice.
4. **Lubricación:** todos los rodamientos y ejes están provisionados con grasa de alta duración. Usted solo necesita proveer con grasa de alta duración en intervalos mensuales o después de cada limpieza a fondo en los puntos de lubricación.

SOLUCIONADOR DE PROBLEMAS

LAS BARRAS DE EMPUJE DE EMPUJE NO SE ELEVAN A SU MÁXIMA CAPACIDAD.

Problema: el aceite hidráulico no es suficiente.

Solución: verter aceite.

SURTEK

LAS BARRAS DE EMPUJE NO PUEDEN LEVANTARSE.

Problema: sin aceite hidráulico.

Solución: llenar de aceite.

Problema: el aceite tiene impurezas.

Solución: cambiar el aceite.

Problema: la tuerca está demasiado alta, mantenga abierta la válvula de bombeo.

Solución: ajustar la tuerca o el tornillo.

Problema: entra aire en el aceite hidráulico.

Solución: eliminar el aire.

LAS BARRAS DE EMPUJE NO PUEDEN SER BAJADAS.

Problema: el vástago del pistón o la bomba se deforman como resultado de la carga parcial inclinada hacia un lado o sobrecarga.

Solución: reemplazar el vástago del pisto o la bomba.

Problema: la barra de empuje se mantuvo en la posición alta durante mucho tiempo con el vástago del pistón al descubierto para oxidarse y atascarse.

Solución: mantener las barras de empuje en la posición mas baja si no se esta usando y poner mayor atención para lubricar la varilla.

Problema: la tuerca de ajuste o el tornillo no está en la posición correcta.

Solución: ajustar la tuerca o tornillo.

FUGAS

Problema: daño o desgaste en partes selladas.

Solución: reemplazar con una nueva pieza.

Problema: algunas partes de desgastaron o dañaron en pequeñas.

Solución: reemplazar con una nueva pieza.

LAS BARRAS DE EMPUJE BAJARON SIN ACCIONAR LA VÁLVULA DE TRABAJO.

Problema: los contaminantes en el aceite causan el que la válvula de accionamiento no pueda cerrarse.

Solución: remplazar con nuevo aceite.

Problema: algunas partes del sistema hidráulico están quebradas o desgastadas.

Solución: inspeccionar y remplazar las partes desgastadas.

Problema: existe aire dentro del aceite.

Solución: retirar el aire.

Problema: hay daños o desgaste en las piezas selladas.

Solución: reemplazar con una nueva.

Problema: la tuerca de ajuste o el tornillo no están en la correcta posición.

Solución: ajustar la tuerca o el tornillo.

GENERAL SAFETY RULES

Your pallet truck is made of high quality steel and is designed for the horizontal lifting and transport of loads on a pallet or standardized containers on a level, fixed base. For your safety and correct operation, please carefully read this instruction before using it.

1. The waste packages should be sorted and put into solid dust bins according to the materials and be collected disposal by local special environment protection bureau. To avoid pollution, it's forbidden to throw away the wastes randomly.
2. To avoid leaking during the use of the products, the user should prepare some absorbable materials (scraps of wooden or dry duster cloth) to absorb the leaking oil in time. To avoid second pollution to the environment, the used absorbable materials should be handed in to special departments in terms of local authorities.

NOTE: All of the information reported herein is based on data available at the moment of printing. We reserves the right to modify our own products at any moment without notice and liability in any sanctions. So, it is suggested to always verify possible updates and changes.

⚠ WARNING: read and understand all instructions. Failure to follow all indications listed below, may result in electric shock, fire and/or serious personal injury.

SAVE THESE INSTRUCTIONS.

SAFETY IN WORKING AREA

Keep your work area clean and well lit. Cluttered benches and dark areas may cause accidents.

Keep away observers, children and visitors while operating a power tool. Distractions can cause you to lose control.

PERSONAL SAFETY

1. Operator should read all warning signs and instructions here and on the pallet truck before using this truck.
2. Do not use on a slopping ground.
3. Do not operate a pallet truck unless you are familiar with it and have been trained or authorized to do so.
4. Do not operate a pallet truck unless you have checked its condition. Give special attention to the wheels or rollers, the draw-bar unit, the fork unit, the lever plate, etc. .

5. To pull the truck, always move the control handle into the drive position. This makes the draw-bar easier to move and depressurizes the pump section of the hydraulics. This preserves the hydraulic seals and the valve components. A long service life can be expected.
6. Do not take up any people on the pallet truck.
7. The operator had better take on gloves for labor protecting.
8. When the goods have been transported, all people should be away from the forks for 600 mm.
9. Do not load goods like fig. 5/B .
10. Do not load over maximum capacity.
11. At others special condition or place, the operator should be carefully to operate the pallet truck.

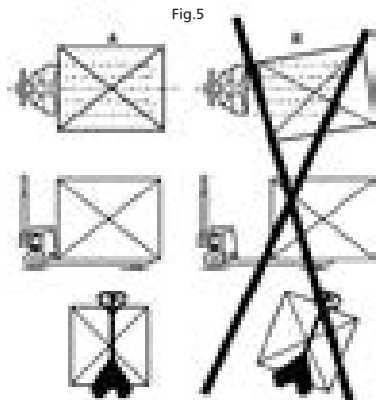
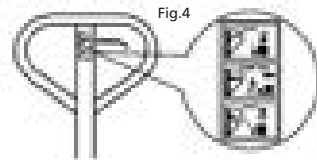

SURTEK

FEATURES

KNOW YOUR TOOL

Before attempting to use this product, become familiar with all of its operating features and safety requirements.

TECHNICAL DATA

TRH5	
CAPACITY	11 023 lb
OVERALL WIDTH	27"
DISTANCE BETWEEN FORKS	14-3/8"
FORKS WIDTH	7"
FORKS LENGTH	48"
TOTAL HEIGHT	48-7/16"
STRUCTURE HEIGHT	16-9/16"
MINIMUM LIFTING HEIGHT	3"
MAXIMUM LIFTING HEIGHT	7-1/4"
WHEEL DIAMETER	7"
ROLLERS DIAMETER	3-1/8"

TRHB15	
CAPACITY	3 307 lb
OVERALL WIDTH	21-1/4"
DISTANCE BETWEEN FORKS	8-11/16"
FORKS WIDTH	6-5/16"
FORKS LENGTH	45-1/4"
TOTAL HEIGHT	48-7/16"
STRUCTURE HEIGHT	16-9/16"
MINIMUM LIFTING HEIGHT	2"
MAXIMUM LIFTING HEIGHT	6-1/2"
WHEEL DIAMETER	7"
ROLLERS DIAMETER	2-1/4"

TRHD15	
CAPACITY	3 307 lb
OVERALL WIDTH	27"
DISTANCE BETWEEN FORKS	14-3/8"
FORKS WIDTH	6-5/16"
FORKS LENGTH	48"
TOTAL HEIGHT	48-7/16"
STRUCTURE HEIGHT	14"
MINIMUM LIFTING HEIGHT	3-5/16"
MAXIMUM LIFTING HEIGHT	8-1/4"
WHEEL DIAMETER	7-7/8"
ROLLERS DIAMETER	2-9/16"

TRHL35	
CAPACITY	7 716 lb
OVERALL WIDTH	27"
DISTANCE BETWEEN FORKS	14-3/8"
FORKS WIDTH	6-5/16"
FORKS LENGTH	70-7/8"
TOTAL HEIGHT	48-7/16"
STRUCTURE HEIGHT	14"
MINIMUM LIFTING HEIGHT	3-5/16"
MAXIMUM LIFTING HEIGHT	7-7/8"
WHEEL DIAMETER	7-7/8"
ROLLERS DIAMETER	3-1/8"

TRHLI2	
CAPACITY	4 409 lb
OVERALL WIDTH	27"
DISTANCE BETWEEN FORKS	14-3/8"
FORKS WIDTH	6-5/16"
FORKS LENGTH	48"
TOTAL HEIGHT	48-7/16"
STRUCTURE HEIGHT	16-9/16"
MINIMUM LIFTING HEIGHT	3"
MAXIMUM LIFTING HEIGHT	7-1/2"
WHEEL DIAMETER	7"
ROLLERS DIAMETER	2-7/8"

OPERATION INSTRUCTIONS

ATTACHING DRAW-BAR TO PUMP UNIT

If you have purchased a wooden box of pallet truck, some assembly is required. Certainly, you need some tools, a hammer, a pliers, a spanner, etc; and some parts, one axle with hole, two elastic pins (Note one is in the axle), these parts are putted in a plastic bag, which is putted into the draw-bar.

NOTE: The number of draw-bar and pump should be the same.

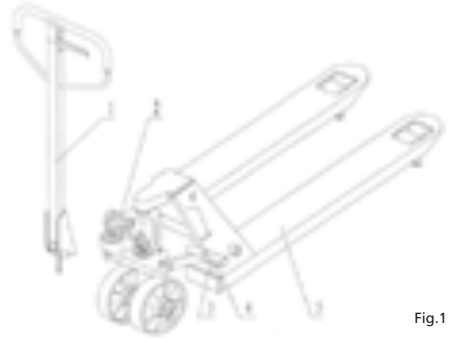

Fig.1

1. DRAW-BAR.
2. PIN.
3. AXLE WITH HOLE.
4. ELASTIC PIN.
5. FORK FRAME.

When attaching the handle, you had better squat just behind the pallet truck. Then you:

1. Insert the draw-bar into the pump piston, then use a hammer to insert the axle with hole into the hydraulic pump and draw-bar from the right to left. (See fig. 2).

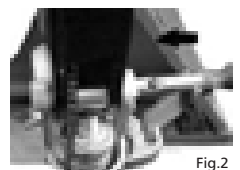

Fig.2

- Let control handle to the 'LOWER' position, then pass the adjusting nut, adjusting bolt and chain through the hole of axle with your hand (See fig. 3).

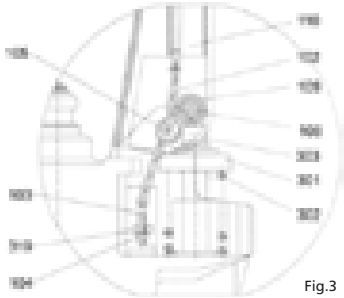

Fig.3

- Press the draw-bar) down, take away the pin(#2) (See Fig. 1).
- Let the control handle on 'RAISE' position, then raise the lever plate with the pin (#2) and insert the adjusting bolt(103) into the front slot of lever plate , note to keep the adjusting nut on the under side of the lever plate.
- Use a hammer to tap another elastic pin into the axle with hole. The draw-bar is now assembled to the pump.

ADJUSTING RELEASE DEVICE

On the draw-bar of this pallet truck, you can find the control handle which can be adjusted in three positions:

- Raise:** handle down
- Drive:** handle in center position
- Lower:** handle up, the lever moves back the drive position when released.

If however they have been changed, you can adjust according to following step:

- If the forks elevate while pumping in the DRIVE position, turn the adjusting nut on the adjusting bolt or screw clockwise until pumping action does not raise the forks and the DRIVE position functions properly.
- If the forks descend while pumping in the DRIVE position, turn the nut or screw counter-clockwise until the forks do not lower.
- If the forks do not descent when the control handle is in the LOWER position, turn the nut or screw clockwise until raising the control handle lowers the forks. Then check the DRIVE position according to item 1 and 2 to be sure the nut and screw is in the proper

position.

- 3.4 If the forks do not elevate while pumping in the RAISE position, turn the nut or screw counter-clockwise until the forks elevate while pumping in the RAISE position. Then check the LOWER and DRIVE position according to item 1, 2 and item 3.

MAINTENANCE

The pallet truck is largely maintenance-free.

- OIL:** Please check the oil level every six months. The oil can be hydraulic oil: ISO VG32, its viscosity should be 30cSt at 400 C, total volume is about 0.4lt.
- TO BANISH THE AIR:** The air may come into the hydraulic oil because of transportation or pump in upset position. It can cause that the forks do not elevate while pumping in the RAISE position. The air can be removed in the following way: let the control handle on the LOWER position, then move the draw-bar up and down for several times.
- DAILY CHECK AND MAINTENANCE:** Daily check of the pallet truck can limit wear as much as possible. Special attention should be paid to the wheels, the axles, as thread, rags, etc. It may block the wheels. The forks should be unloaded and lowered in the lowest position when the job is over.
- LUBRICATION:** All bearings and shafts are provided with long-life grease at the factory. You only need provide with long-life grease at monthly intervals or after each time the truck is cleaned thoroughly to the lubrication points.

TROUBLESHOOTING

THE FORKS CAN NOT BE LIFTED UP THE MAXIMUM HEIGHT.

Problem: The hydraulic oil is not enough.

Solution: Pour in the oil..

THE FORKS CAN NOT BE LIFTED UP.

Problem: Without hydraulic oil.

Solution: Fill in the oil.

Problem: The oil has impurities..

Solution: Change the oil.

Problem: The nut is too high, keep the pumping valve open.

Solution: Adjust the nut or screw.

Problem: Air come into the hydraulic oil.

Solution: Banish the air.

THE FORKS CAN NOT BE LOWERED.

Problem: The piston rod or pump is deformed resulting from partial loading slanting to one side or over-loading.

Solution: Replace the piston rod or pump.

Problem: The fork was kept in the high position for long time with piston rod bared to arise in rusting and jamming of the rod.

Solution: Keeping the fork in the lowest position if not using, and pay more attention to lubricate the rod.

Problem: The adjusting nut or screw is not in correct position.

Solution: Adjust the nut or screw.

LEAKS.

Problem: Sealing parts worn or damaged.

Solution: Replace with the new one.

Problem: Some part cracked or worn into small.

Solution: Replace with the new one.

THE FORKS LOWERED WITHOUT THE RELEASE VALVE WORKING.

Problem: The impurities in the oil cause the release valve to be unable to close tight.

Solution: Replace with new oil.

Problem: Some parts of hydraulic system is cracked or bored.

Solution: Inspect and replace the waste parts.

Problem: Air come into the oil.

Solution: Banish the air.

Problem: Sealing parts worn or damaged.

Solution: Replace with the new one.

Problem: The adjusting nut or screw is not in the correct position.

Solution: Adjusting the nut or screw.

E S P A Ñ O L

PÓLIZA DE GARANTÍA

URREA HERRAMIENTAS PROFESIONALES S.A. DE C.V. garantiza este producto por el termino de 1 años en sus piezas, componentes y mano de obra contra cualquier defecto de fabricación a partir de la fecha de entrega.

Fecha de venta: ___/___/___

Producto: _____

Marca: _____

Modelo: _____

Sello y firma de distribuidor

Comercializado e Importado por:
URREA HERRAMIENTAS PROFESIONALES S.A. DE C.V. Carretera a El Castillo, km 11.5, C.P. 45680, El Salto, Jalisco, México. R.F.C. UHP900402Q29.

Condiciones:

Para hacer efectiva la garantía deberá presentar el producto junto con la póliza de garantía debidamente firmada y sellada por el establecimiento donde la adquirió, en cualquiera de los centros de servicio autorizados.

Presentar la factura o ticket con datos fiscales del comercio de donde se adquirió el producto. La garantía cuenta a partir de la fecha de la nota o factura de compra o el sello con fechador del distribuidor (con fecha de entrega en esta póliza).

Los gastos de transportación que se deriven del cumplimiento de la garantía serán cubiertos por:
URREA HERRAMIENTAS PROFESIONALES S.A. DE C.V.

Esta garantía no será valida en los siguientes casos:

- Cuando el producto haya sido utilizado en condiciones distintas a las normales o al desgaste natural de sus partes.
- Cuando el producto no haya sido operado de acuerdo al instructivo de uso que lo acompaña.
- Cuando el producto haya sido alterado o reparado por personas no autorizadas.

E N G L I S H

WARRANT POLICY

URREA HERRAMIENTAS PROFESIONALES S.A. DE C.V. Warranties this product for a period of 1 years in its parts, components and manual labour against any manufacture defect from the purchasing date.

Purchase date: ___/___/___

Product: _____

Brand: _____

Model: _____

Distributor seal and signature

Sold and Imported by:
URREA HERRAMIENTAS PROFESIONALES S.A. DE C.V. Carretera a El Castillo, km 11.5, C.P. 45680, El Salto, Jalisco, México. R.F.C. UHP900402Q29.

Terms:

In order to make warranty effective you must present the product along with the warranty properly filled and signed to an authorized distributor or service center.

Present the invoice or ticket with official registration info of the trade from where the product was purchased. The guarantee is effective as of the date of purchase stated on the invoice or ticket; or with the distributor's stamp (with delivery date in this policy).

URREA HERRAMIENTAS PROFESIONALES S.A. DE C.V. Will cover the transportation cost related to the warranty.

This warranty is not applicable in the following cases:

- When the product has not been used according to normal conditions or natural wear of its parts.
- When the product has not been used according with this user's manual instructions.
- When the product has been fixed or modified by unauthorized or unqualified person.



CALL CENTER
USUARIO

Encuentra centros de
servicio autorizados en:

01800 88 87732

serviciocpt@urrea.net

urrea.com

